



ULTRASCHNELLE MEMBRANVENTILE



Patent angemeldet
US 61/910,079

HOCHREINE MEMBRANVENTILE FÜR ATOMLAGENAB-
SCHEIDUNG UND SCHNELLWECHSELNDE ANWENDUNGEN



HOCHREINE VENTILE

PNEUMATISCH BETÄTIGTES ULTRASCHNELLES IN-LINE VENTIL MIT METALLMEMBRAN

Die ultraschnelle Serie wurde für Atomlagenabscheidungs-Anwendungen, mit hoher Taktrate und hoher Temperatur und hochreine Prozesse, die höchste Ansprüche an die Wiederholgenauigkeit stellen, entwickelt. Mit ihrem einzigartigen Durchflussanpassungs-Mechanismus (Patent angemeldet Nr. US61/910,079) ermöglicht diese Serie die Feineinstellung des Durchflusses während des Betriebs. Optional erweiterter Ventilhals und Kühlrippe stellen eine hervorragende Lösung für Hochtemperaturanwendungen dar.



HOCHREINE VENTILE

SPEZIFIKATIONEN DES IN-LINE VENTILS

Struktur	Direktgedichtetes Metallmembran-Ventil ohne Dichtpackung, pneumatisch betrieben
Druck	Vakuum bis 150 psi (10 bar)
Temperatur: Standard Ventilhals	14 bis 248°F, -10 to 120°C (Std. Aktuator)
Verlängerter Ventilhals	14 bis 248°F, -10 to 120°C (Std. Aktuator)
Leckage: Innenliegende Leckage	$\leq 3 \times 10^{-11}$ atm cc He/Sek
Über den Sitz	$\leq 1 \times 10^{-9}$ atm cc He/Sek ⁽¹⁾
Partikel	Keine Partikel über 0,1µm gefunden.
Bedienung	Hochgeschwindigkeit, pneumatisch, NC*
CV-Wert	0.25 / 0.6 (einstellbar)
Richtung	2-port gerade, 2-port L, 3-port, 4-port
Oberflächenvergütung Ra (Durch.)-Standard	5µin
Luftzufuhr	60-90 psig , 4 - 6 bar
Ventil-Reaktionszeit	Weniger als 5ms ⁽¹⁾
Luftanschluss	M5

MATERIALIEN

Artikel-Nr.	Teilenummer	Material
1*	Körper	Edelstahl, 316L Var oder Vim/Var **
2*	Sitz (eingepresst)	PFA
3*	Membrane	Co-Cr-Ni Legierung
4	Gleitstück	Edelstahl, 316L
5	Gleitstückhalter	Edelstahl, ASTM 630 H900
6	Führungsbuchse	Kohlenstoffstahl + PTFE
7A	einstellbarer Ventilhals	Edelstahl, 316L
7B	Verlängerter, einstellbarer Ventilhals	Edelstahl, 316L
8	Verbindungsstab	Edelstahl, 304
9	Sicherungsmutter	Edelstahl, 304
10	Steuerkopfseinheit	Edelstahl, 316L
11	Kühl lamelle	Aluminium 6061

*mediumberührte Teile

** gemäß SEMI F20

(1) Nur für eine Gehäusegröße von 1/4"

*NC-Normal Geschlossen

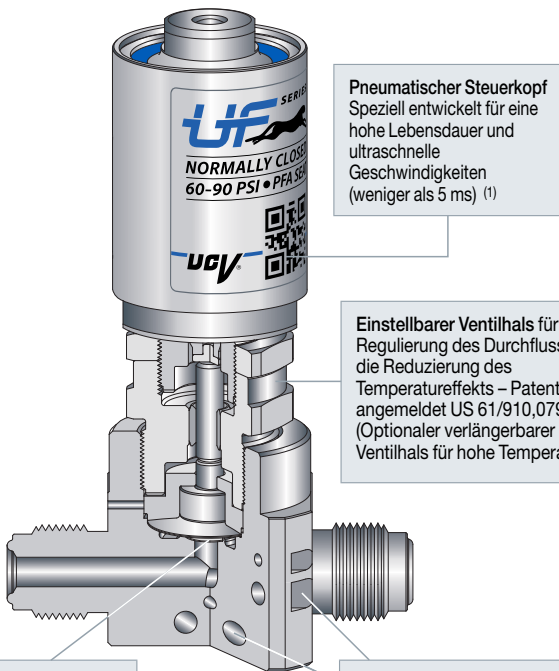

Pneumatischer Steuerkopf
Speziell entwickelt für eine hohe Lebensdauer und ultraschnelle Geschwindigkeiten (weniger als 5 ms) ⁽¹⁾

Einstellbarer Ventilhals für die Regulierung des Durchflusses und die Reduzierung des Temperatureffekts – Patent angemeldet US 61/910,079 (Optionaler verlängerbarer Ventilhals für hohe Temperaturen)

PFA-Sitze für hohe Temperaturen bis zu 200°C & hohe Lebensdauer

Kartuschenheizkörper und Thermoelement-Löcher als Option

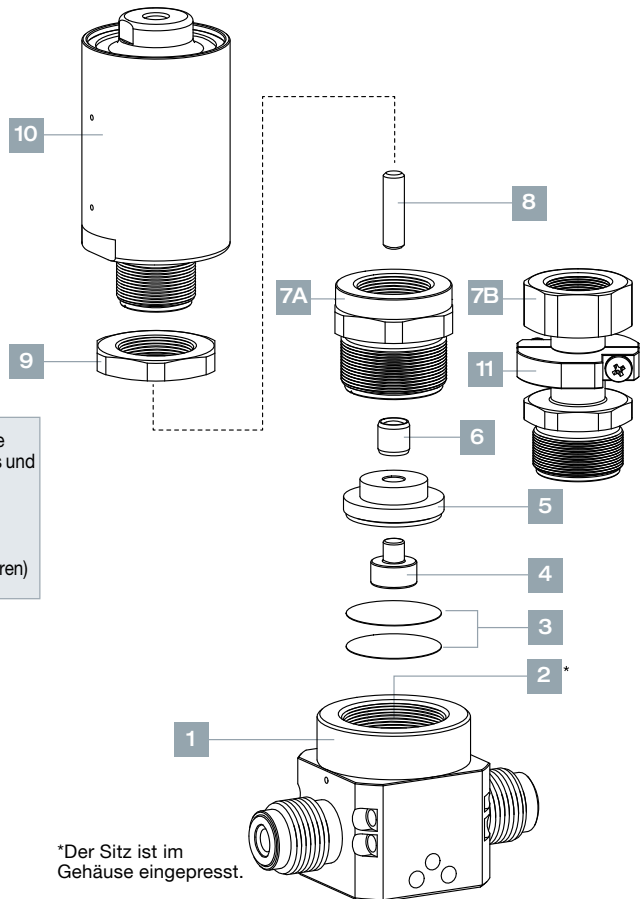

*Der Sitz ist im Gehäuse eingepresst.



PNEUMATISCH BETÄTIGTES ULTRASCHNELLES VENTIL MIT METALL-MEMBRAN FÜR OBERFLÄCHENMONTAGE

Das Oberflächenmontage-Design entspricht SEMI PR 3.1 für 1.112" C-Dichtungen. Diese Serie wird gemäß den UHP-Spezifikationen von SEMI F-20 mit pneumatischen Betätigungsmechanismen hergestellt.



SPEZIFIKATIONEN DES OBERFLÄCHENMONTAGE-VENTILS

Struktur	Direktgedichtetes Metallmembran-Ventil ohne Dichtpackung, pneumatisch betrieben
Druck	Vakuum bis 150 psi (10 bar)
Temperatur: Standard Ventilhals	14 bis 248°F, -10 to 120°C (Std. Aktuator)
Verlängerter Ventilhals	14 bis 248°F, -10 to 120°C (Std. Aktuator)
Leckage: Innenliegende Leckage	$\leq 3 \times 10^{-11}$ atm cc He/Sek
Über den Sitz	$\leq 1 \times 10^{-9}$ atm cc He/Sek ⁽¹⁾
Partikel	Keine Partikel über 0,1µm gefunden.
Bedienung	Hochgeschwindigkeit, pneumatisch, NC*
CV-Wert	0.25 / 0.6 (einstellbar)
Richtung	2-port, 3-port
Oberflächenvergütung Ra (Durch.)-Standard	5µin
Luftzufuhr	60-90 psig , 4 - 6 bar
Ventil-Reaktionszeit	Weniger als 5ms ⁽¹⁾
Luftanschluss	M5

(1) Nur für eine Körpergröße von 1/4"

*NC-Normalerweise Geschlossen

MATERIALIEN

Artikel-Nr.	Teilenummer	Material
1*	Körper	Edelstahl, 316L Var oder Vim/Var **
2*	Sitz (eingepresst)	PFA
3*	Membrane	Co-Cr-Ni Legierung
4	Gleitstück	Edelstahl, 316L
5	Gleitstückhalter	Edelstahl, ASTM 630 H900
6	Führungsbuchse	Kohlenstoffstahl + PTFE
7A	einstellbarer Ventilhals	Edelstahl, 316L
7B	Verlängerter, einstellbarer Ventilhals	Edelstahl, 316L
8	Verbindungsstab	Edelstahl, 304
9	Sicherungsmutter	Edelstahl, 304
10	Steuerkopfeinheit	Edelstahl, 316L
11	Kühlflamme	Aluminium 6061

*mediumberührte Teile

** gemäß SEMI F20

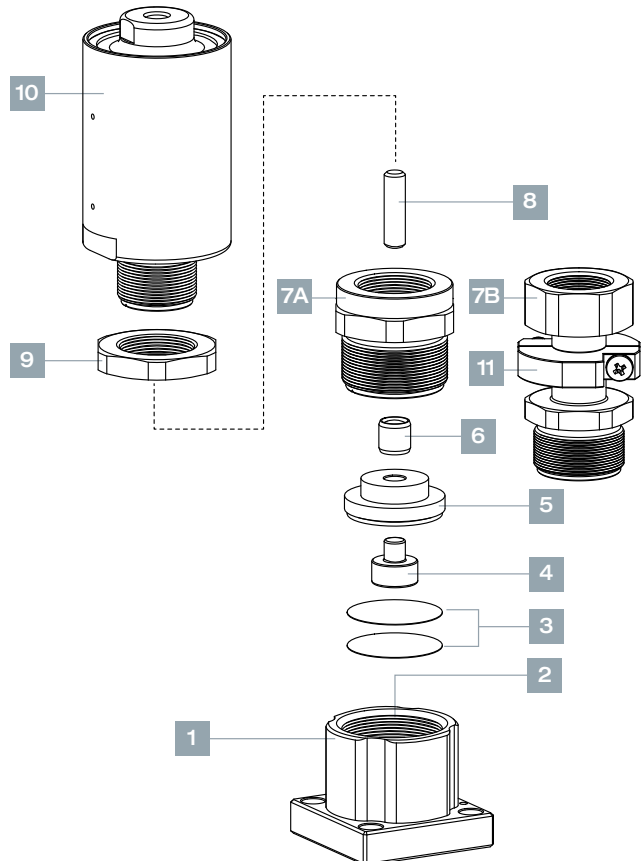

VENTILABMESSUNGEN – ZOLL (MM)

Ge- häu- se- größe	SERIE	Anschluss	A		B		C		D		E		F		G		H		J		
			Zoll	mm	Zoll	mm	Zoll	mm	Zoll	mm	Zoll	mm	Zoll	mm	Zoll	mm	Zoll	mm	Zoll	mm	
1/4"	UF	Außengewinde	2.30	58.4									1.15	29.2							
		drehbares Außengewinde	2.78	70.6	0.43	11.0	1.16	29.4	1.16	29.4	1.00	25.4	1.39	35.3	3.69	93.8	4.62	117.3	1.10	28.0	
		drehbares Innengewinde	2.78	70.6									1.39	35.3							
		Schweißstutzen	1.75	44.4									0.88	22.2							
	UFS	Oberflächenmontage	0.30	7.7	0.26	6.6	1.12	28.4	0.17	4.4	0.85	21.7	0.30	7.7	3.33	84.6	4.26	108.1	1.10	28.0	
1/2"	UF	Außengewinde	2.99	76.0									1.50	38.0							
		drehbares Außengewinde	3.93	100.0	0.69	17.5	1.46	37.0	1.46	37.0	1.10	28.0	1.97	50.0	4.93	125.3	5.86	148.8	1.34	34.0	
		drehbares Innengewinde	3.93	100.0									1.97	50.0							
		Schweißstutzen	2.16	55.0									1.08	27.5							
	UFS	Oberflächenmontage	0.46	11.6	0.31	8.0	1.50	38.1	0.20	5.2	1.19	30.2	0.46	11.6	4.45	113.2	5.38	136.8	1.34	34.0	

Die Abmessungen dienen nur zur Referenz und können jederzeit geändert werden.

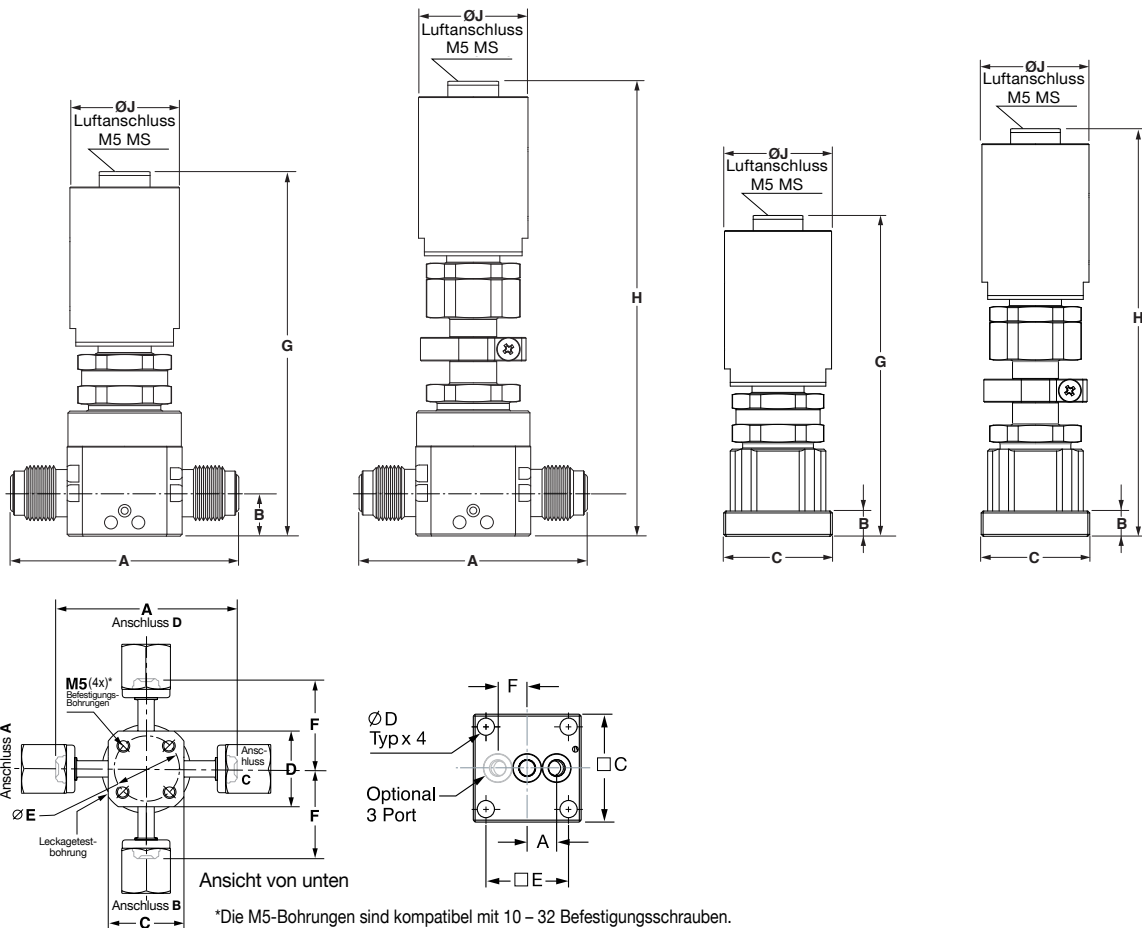

*Die M5-Bohrungen sind kompatibel mit 10 – 32 Befestigungsschrauben.

BESTELLINFORMATIONEN

Ventilbeschreibungs-Beispiel:

OPTIONAL

UF

Ventilserie

UF Inline

UFS Oberflächenflächenmontage

2

Anschluss-Kennung

0,1,2,3,4,5

1 - 4

Körpermaterial

V SS316L VAR oder VIM/ VAR(1)

F

Betätigungsart

LC Pneumatisch betätigt
N.C. normal geschlossen.

LC - BW

Endgröße

4 1/4"
6* 3/8"
8 1/2"

*Nur für BW

4 GF 4

Anschluss(2)

BW Schweißstutzen
GF drehbares Innengewinde
GM drehbares Außengewinde
M Außengewinde

Hochtemperatur-Optionen

X Verlängerter Ventilshals
F Verlängerter Ventilshals mit Lamelle

Heizoptionen⁽³⁾

H Kartuschen-Löcher für Thermoelement und Heizgerät
H1 Kartuschen-Löcher mit Thermoelement
H2 Kartuschen-Löcher mit Heizgerät
H3 Kartuschen-Löcher mit Thermoelement und Heizgerät

Ventiltyp

2 2-Wege-Ventil
3 3-Wege -Ventil
4 4-Wege -Ventil⁽²⁾

Körper-Kennung







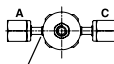
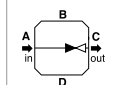
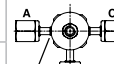
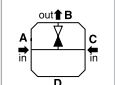
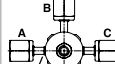

4 1/4" Körper
8 1/2" Körper

Sitzmaterial

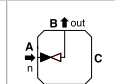
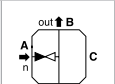
F PFA

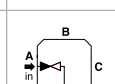
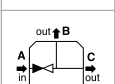
(1) Gemäß SEMI F20-0305 | (2) Nur für Inline-Ventile | (3) 1/8" Bohrungen nur für UF20 Ventile

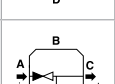
Port-Kennung – (Sicht von oben)

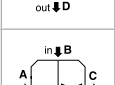
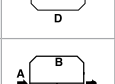
Ventil-Konfiguration	Anschluss-Kennung	Schematisches Fließbild	Ventil-Konfiguration	Anschluss-Kennung	Schematisches Fließbild	Ventil-Konfiguration	Anschluss-Kennung	Schemat. Fließbild
2-Wege-Ventil UF2_  Leckagetest-Bohrung	0		3-Wege-Ventil UF3_  Leckagetest-Bohrung	0		4-Wege-Ventil UF4_  Leckagetest-Bohrung	0	
	1 L-Port			1			1	
	2 L-Port			2			2	
			3		3			
			4					
			5					

Warnung!

Die Designer und Benutzer des Systems sind alleine dafür verantwortlich, die für Ihre speziellen Anwendungen geeigneten Produkte auszuwählen und für ihre sichere und problemlose Installation, Betrieb und Wartung zu sorgen. Die Angaben zur Anwendung, Materialkompatibilitäten und Produkteinstufungen müssen für jedes ausgewählte Produkt beachtet werden. Eine unsachgemäße Auswahl, Installation oder Benutzung der Produkte kann zu Schäden am Produkt oder Verletzungen führen.

UCV UF, Rev.01, Januar 2015

